

OUTLANDER





ATREVA-SE A SEGUIR OS CAMINHOS MAIS DIFÍCEIS

Desde as ruas urbanas até aos confins das aventuras fora de estrada, as condições podem ser impossíveis de prever. Prepare-se pois para enfrentar o que estiver para vir. A tecnologia de segurança avançada forma uma linha abrangente de defesa dianteira, lateral e traseira que torna as más condições do piso um prazer a conquistar.

Nota: O equipamento pode variar consoante o mercado em que é comercializado. Consulte o seu concessionário Mitsubishi Motors para mais informações.



2.0 CVT 4WD INSTYLE / Titanium Grey Metalizado [U17]



ESTILO DINÂMICO

Um visual imponente e dinâmico, que afirma com ousadia as suas incomparáveis características de requinte, robustez e desempenho na estrada. Desde a frente assertiva até à traseira atraente, o OUTLANDER materializa a promessa do incomparável prazer de condução de um SUV.



2.0 CVT 4WD INSTYLE / Silky White Perlado [W13]



SILÊNCIO E QUALIDADE ESTIMULANTES

Conduzir o OUTLANDER é uma experiência agradável, acentuada pelo comportamento rápido e ágil e pela elevada qualidade de fabrico. A condução é também extremamente silenciosa, graças a 33 melhorias efetuadas para a redução de NVH (Ruído, Vibração e Apereza), que diminuem os ruídos gerados pelo motor, pela estrada e pelo vento. Desde o generoso espaço do habitáculo e bancos confortáveis até aos materiais de alta qualidade e comodidades requintadas, todos os detalhes contribuem para o seu prazer de viajar.

Nota: O equipamento pode variar consoante o país em que é comercializado. Consulte o seu concessionário Mitsubishi Motors para mais informações.



2.0 CVT 4WD INSTYLE / Interior em pele preta



ESPAÇO E CONFORTO 7 LUGARES

O OUTLANDER cria uma envolvimento de conforto para si e para os seus passageiros. Até as viagens mais longas são revigorantes graças ao generoso espaço do seu habitáculo, aos confortáveis bancos, que acomodam até sete ocupantes, e aos materiais de qualidade premium em pele genuína. O banco traseiro pode ser disposto de forma a atender às necessidades do momento.



2.0 CVT 4WD INSTYLE / Interior em pele preta

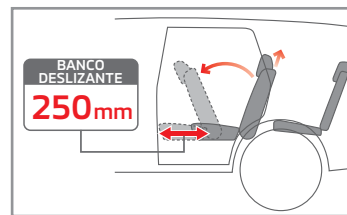

DISPOSIÇÃO DOS BANCOS

É fácil organizar de forma flexível os bancos da segunda e terceira fila para transportar quase todas as combinações de passageiros e bagagem. Pode ainda rebater todos os bancos traseiros para criar uma superfície plana bastante espaçosa.

A função de deslizamento da segunda fila de bancos permite um acesso fácil aos bancos da terceira fila.

TERCEIRA FILA

O almofadado e molas da terceira fila de bancos garantem o máximo conforto aos seus ocupantes. Pode reclinar as costas dos bancos em quatro configurações diferentes.



DESEMPENHO DE TOPO

O OUTLANDER proporciona o desempenho elevado que se exige de um SUV robusto, incluindo uma poderosa aceleração e um comportamento ágil. Para onde quer que viaje, irá sempre apreciar as vantagens de um SUV de última geração, que minimiza em simultâneo o impacto ambiental através de uma elevada eficiência de combustível e baixas emissões de CO₂.

Nota: O equipamento pode variar consoante o país em que é comercializado. Consulte o seu concessionário Mitsubishi Motors para mais informações.



2.0 CVT 4WD INSTYLE / Amethyst Black Nacarado [X42]

DESEMPENHO DE TOPO

O OUTLANDER proporciona o desempenho elevado que se exige de um SUV robusto, incluindo uma poderosa aceleração e um comportamento ágil. Para onde quer que viaje, irá sempre apreciar as vantagens de um SUV de última geração, que minimiza em simultâneo o impacto ambiental através de uma elevada eficiência de combustível e baixas emissões de CO₂.



MOTORES

O OUTLANDER vem equipado com o motor a gasolina de 2.0 litros MIVEC, que oferece uma combinação irresistível de desempenho requintado, aceleração poderosa e grande eficiência de combustível.

* Sistema Inovador de Variação Eletrónica da Abertura das Válvulas da Mitsubishi.

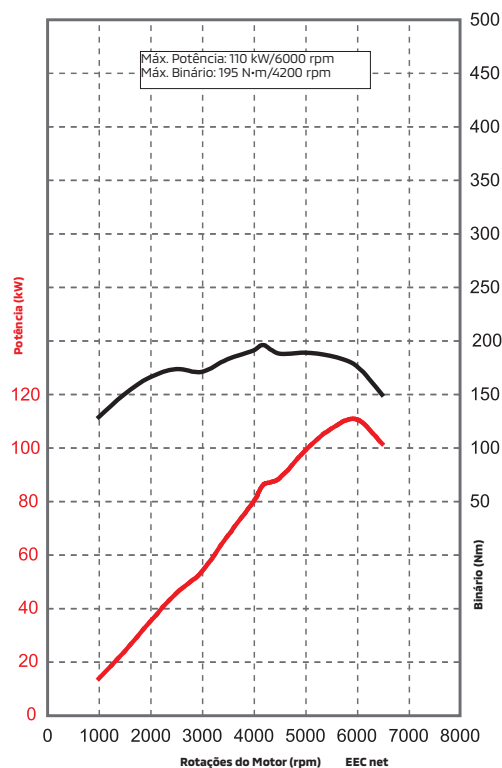

2.0 MIVEC



INVECS-III CVT

O motor está associado a uma transmissão CVT avançada, que se ajusta automaticamente para responder às mudanças nas condições do piso e do veículo para proporcionar uma aceleração suave e rápida sempre que a solicitar, bem como uma eficiência de combustível excepcional, para além do que as transmissões automáticas convencionais são capazes. Carregar a fundo o pedal cria agora uma resposta poderosa, com o entusiasmo da transmissão automática e baixo ruído do motor. Para um prazer de condução típico de uma transmissão manual, também pode tirar partido do modo desportivo de 6 velocidades e patilhas das mudanças no volante.

SISTEMA DE CONDUÇÃO ECO



Modo ECO

Premir o interruptor do modo ECO ativa um funcionamento com mais eficiência energética do motor e do ar condicionado.



ECO Drive Assist

É exibida uma barra, que é atualizada em tempo real para indicar o nível de ecologia da sua condução atual.



Pontuação ECO

Esta pontuação indica o nível de ecologia da sua condução ao longo de um determinado período de tempo. Quanto mais folhas verdes, mais amiga do ambiente e económica é a sua condução.



SISTEMA AUTO STOP & GO (AS&G)

O Auto Stop & Go (AS&G) reduz o consumo de combustível e as emissões de CO₂ ao desligar automaticamente o motor quando o veículo está parado, por exemplo, nos semáforos. O motor arranca novamente assim que se retira o pé do pedal do travão (modelo CVT) ou se pressiona o pedal da embraiagem (modelo MT).

AS&G

Nota: O AS&G apenas está disponível para CM.



LIMITADOR DE VELOCIDADE

O limitador de velocidade impede que o veículo exceda a velocidade selecionada por si na maioria das situações. Poderá ter de acionar os travões para evitar que a velocidade seja excedida nas descidas. É apresentado um aviso e ouve-se um alarme para alertá-lo se a velocidade definida for excedida.



PATILHAS DAS MUDANÇAS NO VOLANTE

As desportivas patilhas das mudanças no volante permitem-lhe selecionar com suavidade e eletronicamente as mudanças sem tirar a mão do volante.

Nota: As patilhas das mudanças no volante estão disponíveis apenas para modelos AT e CVT.



CRUISE CONTROL

A velocidade do veículo é mantida automaticamente sem ser necessário carregar no pedal do acelerador, permitindo uma condução mais descontraída em viagens longas. Carregar no pedal do travão desativa o sistema.

AVISO DE ÂNGULO MORTO [BSW]

Este sistema de segurança utiliza sensores de radar no para-choques traseiro para detetar veículos nos seus ângulos mortos, à direita e à esquerda. Um indicador aparece no espelho retrovisor exterior quando o BSW está ativo e os indicadores de mudança de direção estão desligados. Quando um veículo é detetado enquanto o indicador de mudança de direção está ligado, um indicador pisca no espelho retrovisor exterior correspondente e ouve-se um sinal acústico.

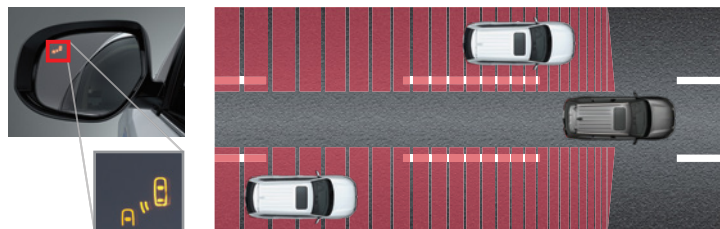

ALERTA DE TRÁFEGO TRASEIRO [RCTA]

Quando o RCTA está ativo, surge um indicador no painel de instrumentos. Se os sensores de radar no pára-choques traseiro detetarem a aproximação de um veículo nas proximidades com a marcha-atrás selecionada, surge uma mensagem de aviso no ecrã multi-informação, é emitido um aviso sonoro e um indicador pisca em ambos os retrovisores exteriores.

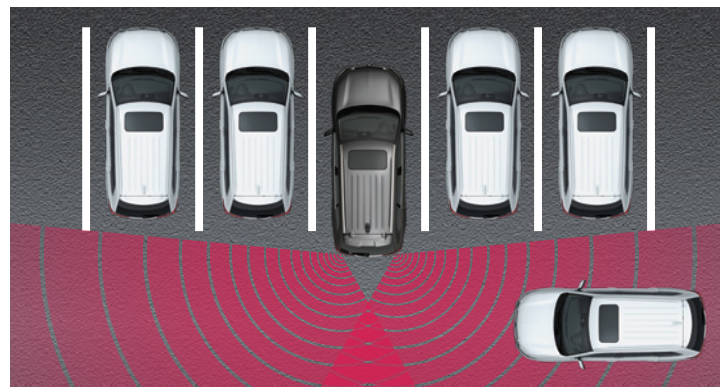

CÂMARA DE ESTACIONAMENTO

As vistas das câmaras montadas à frente, atrás e nas laterais do veículo (incluindo uma visão panorâmica) podem ser apresentadas em várias combinações para revelar o que está nos ângulos mortos e ajudá-lo a estacionar com maior segurança.

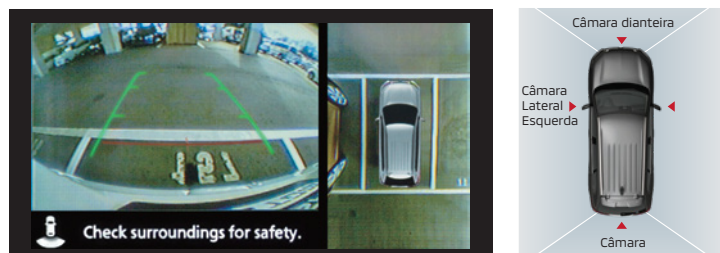

Câmara traseira + vista panorâmica superior

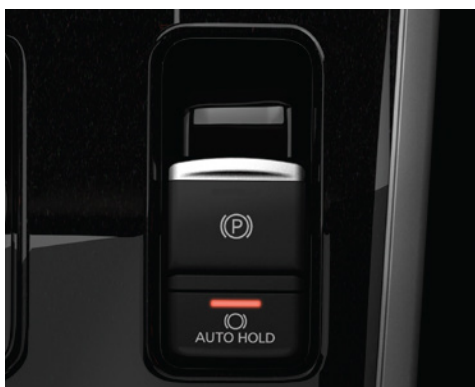

TRAVÃO DE PARQUE ELÉTRICO COM AUTO HOLD



PORTAS USB



SENSOR DE CHUVA



FARÓIS DE HALOGÊNIO COM LUZES DIURNAS LED



FARÓIS DE NEVOEIRO



AVISO DE ÂNGULO MORTO (BSW) COM ALERTA DE TRÁFEGO TRASEIRO (RCTA)



4WD INSTYLE / Diamond Red [P62]



ILUMINAÇÃO DA ZONA DOS PÉS



AR CONDICIONADO BI-ZONA



JANTES DE LIGA LEVE DE 18 POLEGADAS



ANTENA TIPO BARBATANA DE TUBARÃO



CONDUTA DE AR PARA BANCOS TRASEIROS

SMARTPHONE LINK DISPLAY AUDIO

Vá onde quiser, quando quiser. Descubra novos lugares e novas músicas. O rádio SDA (Smartphone-Link Display Audio) ajuda-o a encontrar esses momentos especiais. Pode alterar definições de mapas, reproduzir música e efetuar chamadas com ações de voz, para uma condução mais agradável e segura.



LIGUE O SEU SMARTPHONE E DESCUBRA NOVAS EXPERIÊNCIAS

Ecrã touch
de 7"

DAB / FM / AM

Mãos livres /
Música Via
Bluetooth®

iPod®

Porta USB *2

Câmara de
Estacionamento

Indicador do
consumo
de combustível

Informações
Eco

O cliente é responsável por todos os custos de comunicação. Além disso, o seu operador de telecomunicações pode cobrar-lhe uma taxa adicional, consoante o seu tarifário.

Quando utilizar serviços de roaming noutros países, o cliente poderá ter de subscrever esses mesmos serviços junto do seu operador.

Algumas funcionalidades ou aplicações podem não estar disponíveis para todos os países ou todas as zonas.

As imagens utilizadas podem não refletir as atualizações mais recentes.

Consulte o website abaixo indicado para confirmar a compatibilidade dos smartphones com o Ecrã de Áudio com Ligação para Smartphone. - <http://www.iopinfo-sda.mitsubishi-motors.com/cs/bt/index.php>

php

Não existe função de navegação no próprio SDA.

KAITEKI



Características principais

- Airbags SRS dianteiros para o condutor e passageiro da frente, airbags laterais e de cortina
- Airbag SRS para os joelhos do condutor
- Controlo Ativo de Estabilidade (ASC) com sistema de Controlo de Tração (TCL)
- Sistema de Monitorização da Pressão dos Pneus (TPMS)
- Placa de proteção dianteira / placa de proteção traseira / frisos nas cavas das rodas
- Coluna de direção com regulação em altura e profundidade
- Espelho retrovisor com função automática antiencandeamento
- Painel das saídas de ventilação e painéis das portas em preto piano
- Auto Stop & Go
- Cruise control (com comandos no volante)
- Ar condicionado automático bi-zona
- Sensor de chuva
- Sensor de luz
- Limitador da velocidade (com comandos no volante)
- Função de rebatimento totalmente plano nos bancos
- Luzes traseiras LED
- Antena tipo barbatana de tubarão
- Frisos cromados na linha de cintura
- Barras de tejadilho prateadas
- Bancos em tecido de alta qualidade
- Espelhos retrovisores exteriores na cor da carroçaria com indicadores de mudança de direção, comando eletrónico, função de desembaçamento e rebatimento automático
- Volante revestido a pele com decoração preto piano
- Compartimento de arrumação no piso da bagageira
- Compartimento para óculos de sol
- Chapeleira
- Manómetros e mostradores de alto contraste
- Rádio SDA com Carplay
- Sistema de ligação (sistema mãos livres Bluetooth® com comando por voz)
- Função de deslizamento independente dos bancos da 2ª fila (rebatimento a 60: 40)
- Cintos de segurança ELR com 3 pontos de fixação na 3ª fila
- Vidros escurecidos (porta traseira, terceiro vidro lateral, porta da bagageira)
- Câmara de Estacionamento
- Sistema de arranque sem chave (KOS), com duas chaves de arranque sem chave (Keyless Operation Keys) e botão de arranque
- Aviso de Ângulo Morto c/ Assistente de Mudança de Faixa
- Alerta de Tráfego Cruzado Traseiro (RCTA)

Nota: A palavra e os logótipos Bluetooth® são marcas Registradas detidas pela Bluetooth SIG, Inc. e qualquer Utilização dessas marcas pela MITSUBISHI MOTORS CORPORATION é efetuada sob licença.



CORES EXTERIORES



Sterling Silver Metalizado (U25)



Diamond Red (P62)



Titanium Grey Metalizado (U17)



Quartz Brown Metalizado (C06)



Amethyst Black Perlado (X42)



Silky White Perlado (W13)



Tanzanite Blue Perlado (D14)

MATERIAIS E CORES DOS BANCOS

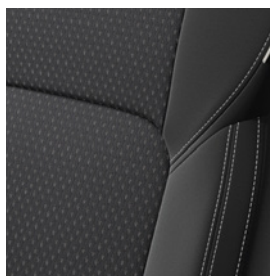

**Tecido de Alta
Qualidade**

CORES EXTERIORES E MATERIAIS DOS BANCOS

■ Disponível

Nível de equipamento	KAITEKI	
Materiais e cores dos bancos	Preto - Tecido com pespontos	
Cores Exteriores		
Quartz Brown Metalizado	C06	■
Amethyst Black Perlado	X42	■
Titanium Grey Metalizado	U17	■
Tanzanite Blue Perlado	D14	■
Diamond Red	P62	■
Sterling Silver Metalizado	U25	■
Silky White Perlado	W13	■

Nota: O equipamento pode variar consoante o país em que é comercializado. Consulte o seu concessionário Mitsubishi Motors para mais informações.

ESPECIFICAÇÕES TÉCNICAS

■ Disponível - Não Disponível

			2WD
			2.0 litros
			MIVEC
			CVT*
			AS&G
			7 lugares
KAITEKI			
Motor			
Tipo	2.0 Litros 16 válvulas SOHC MIVEC		
Cilindrada	cm ³	1998	
Sistema de injeção	ECI-Multi		
Nível de emissões	EURO-6b		
Potência máx. (EEC net)	kW (cv)/rpm	110 (150) / 6000	
Binário máx. (EEC net)	N.m (kg.m)/rpm	195 (19.9) / 4200	
Sistema de combustível			
Combustível	Sem chumbo 95 ou superior		
Capacidade do depósito de combustível	litros	63	
Transmissão			
Relação de transmissão	Gama D	2.631-0.378	
	Marcha-atrás	1,96	
	Final	6,026	
Prestações			
Aceleração* (0-100 km/h)	seg.	12,1	
Velocidade máx.**	km/h	192	
Consumo de combustível**	Baixa	litros/100 km	10,0
	Média	litros/100 km	7,5
	Alta	litros/100 km	7,1
	Extra Alta	litros/100 km	8,7
	Combinado	litros/100 km	8,1
	CO ₂ ** Combinado	g/km	184
Capacidade de reboque (com travão)	kg	1.600	
Suspensão			
Dianteira	McPherson com Barra Estabilizadora		
Traseira	Multi Link		
Travões			
Dianteiros	Discos Ventilados		
Traseiros	Discos		
Direção			
Tipo	Pinhão e cremalheira (assistência elétrica)		
Pesos			
Tara	kg	1.460	
Peso bruto	kg	2.170	
Volume da bagageira	litros	128-913	
Pneus e Jantes			
Pneus (dianteiros e traseiros)	225/55R18		

*Transmissão de Variação Contínua

**Aceleração, consumo de combustível e níveis de CO₂ podem variar dependendo do nível de equipamento. Valores medidos de acordo com o Ciclo de Homologação WLTP. Medido pela MITSUBISHI MOTORS CORPORATION.

Nota: Uma condução perigosa pode causar ferimentos graves ou danos no veículo. Conduza sempre com segurança.

VISTAS DIMENSIONAIS

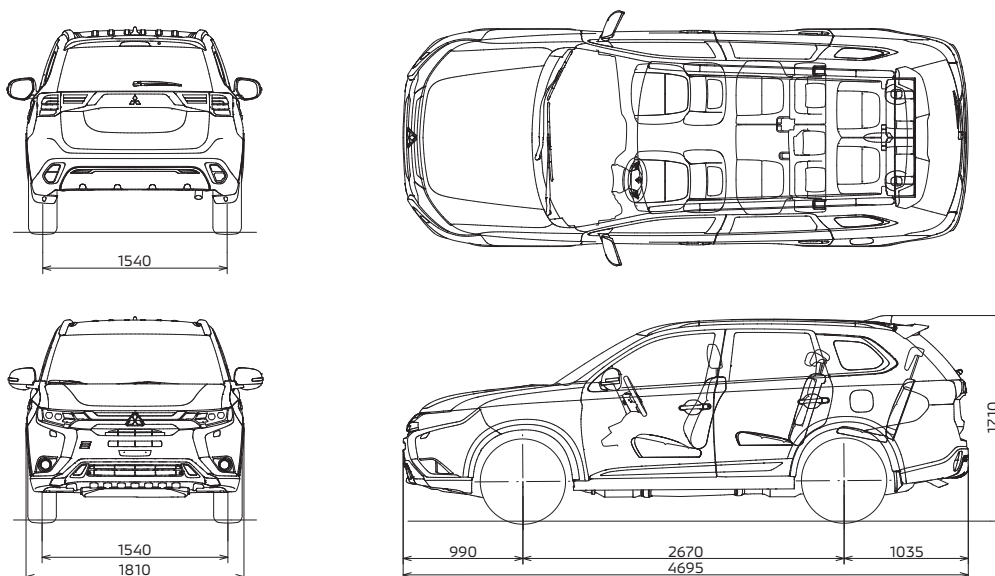

EQUIPAMENTO DE SÉRIE E OPCIONAL

■ Equipamento de Série – Não Disponível

		2WD
		2.0 MIVEC
		KAITEKI
Modelos		
Segurança e Proteção	Travões dianteiros de discos ventilados	■
	Travões traseiros de disco	■
	Sistema de Travagem Antibloqueio (ABS) com Distribuição Eletrónica da Força de Travagem (EBD)	■
	Sistema de assistência à travagem (BA)	■
	Sistema de prioridade à travagem	■
	Sistema de ajuda ao arranque em subida (HSA)	■
	Airbags SRS para condutor e passageiro da frente (com interruptor de desativação para o passageiro da frente)	■
	Airbags laterais SRS para condutor e passageiro da frente	■
	Airbags de cortina SRS para a 1ª e 2ª fila de bancos	■
	Airbag SRS para os joelhos do condutor	■
	Controlo Eletrónico da Estabilidade (ASC) com Controlo de Tração (TCL)	■
	Sistema S-AWC (Super All Wheel Control)	–
	Cintos de segurança dianteiros ELR com 3 pontos de fixação com limitador de esforço e pré-tensor (x2)	■
	Cintos de segurança ELR com 3 pontos de fixação na 2ª fila (x3)	■
	Cintos de segurança ELR com 3 pontos de fixação na 3ª fila (x2) (apenas no modelo com 7 lugares)	■
	Pontos de fixação ISOFIX para cadeira de criança (bancos da 2ª fila)	■
	Carroçaria RISE (Reinforced Impact Safety Evolution)	■
	Sistema de Sinalização de Travagem de Emergência (ESS)	■
	Aviso de Ângulo Morto (BSW) com Alerta de Tráfego Traseiro (RCTA)	■
	Interior com proteção da cabeça	■
	Portas traseiras com fecho antiabertura para crianças	■
	City Crash Provision" (Aviso Sonoro de Colisão)	■
	Imobilizador	■
	Sistema de Monitorização da Pressão dos Pneus (TPMS)	■
Exterior	Pneus 225/55R18 e jantes de liga leve e dois tons 18" x 7,0 J	■
	Kit de reparação de pneus	■
	Frisos cromados para faróis de nevoeiro	■
	Abas nas cavas das rodas	■
	Puxadores exteriores das portas na cor da carroçaria	■
	Frisos cromados na linha de cintura	■
	Luz de travagem LED em posição elevada	■
	Placa de proteção dianteira	■
	Placa de proteção traseira	■
	Barras de tejadilho prateadas	■
	Espelhos retrovisores exteriores na cor da carroçaria com indicadores de mudança de direção, comando eletrónico, função de desembaçamento e rebatimento automático	■
	Teto de abrir com comando eletrónico e proteção contra entalamento, com cortina (inclinação e deslizamento)	–
Interior	Tablier e portas dianteiras forradas com materiais suaves	■
	Volante e punho da alavanca de mudanças forrados a pele com decoração preto piano	■
	Direção assistida elétrica	■
	Coluna de direção com regulação em altura e profundidade	■
	Indicação da mudança engrenada (apenas nos modelos CVT e 6AT)	■
	Seletor de Modo Eco	■
	Espelho retrovisor com função automática antiencandeamento	■
	Bolsa para óculos	■
	Puxadores interiores das portas cromados	■
	Compartimento de arrumação no piso da bagageira	■
	Apoio de braço central com 2 suportes para copos integrados	■
	Palas de sol para condutor e passageiro da frente com espelho de cortesia iluminado com tampa e suporte para bilhetes	■
	Suportes de garrafas nas portas (x4)	■
	Tomadas de 12 V na consola central, no tablier e na traseira	■

Nota: Os equipamentos podem variar conforme o mercado. Para mais informações, consulte o seu Concessionário Mitsubishi Motors.

EQUIPAMENTO DE SÉRIE E OPCIONAL

■ Equipamento de Série – Não Disponível

		2WD
		2.0 MIVEC
		KAITEKI
Modelos		
Interior	Placas nas embaladeiras das portas (pretas)	■
	Chapeleira	■
	Ganchos para rede de carga (x4)	■
	Pegas auxiliares retráteis para passageiros (x4)	■
Iluminação interior	Iluminação dianteira com luz para mapas	■
	Iluminação traseira	■
	Iluminação na bagageira	■
	Consola com iluminação interior	■
	Iluminação da zona dos pés (condutor e passageiro da frente) e da consola	■
	Iluminação do botão de ignição	■
	Porta luvas com iluminação interior	■
Conforto	Auto Stop & Go	■
	Cruise control (com comandos no volante)	■
	Manómetros e mostradores de alto contraste	■
	Ecrã multi-informação LCD a cores com indicador de assistência à condução ECO + luz de aviso do nível de líquido de lavagem	■
	Sistema de arranque sem chave (KOS), com duas chaves de arranque sem chave (Keyless Operation Keys) e botão de arranque	■
	Vidros elétricos com proteção contra entalamento e função ""one touch"" no lugar do condutor	■
	Ar condicionado automático bi-zona	■
	Sensor de chuva	■
	Luzes automáticas	■
	Patilhas das mudanças no volante	■
	Limitador da velocidade (com comando no volante)	■
	Porta da bagageira elétrica	–
	Fecho centralizado das portas	■
	Luzes de circulação diurna LED (DRL)	■
Áudio e Comunicação	Smart Link Display Audio (Rádio SDA)	■
	Sistema de ligação (sistema mãos livres Bluetooth® com comando por voz)	■
Bancos	Bancos em tecido de alta qualidade	■
	Função de rebatimento totalmente plano dos bancos na 1ª e 2ª filas	■
	Bancos dianteiros	Banco do condutor regulável em altura
		■
	Bancos da 2ª fila	Função de rebatimento independente (60:40)
		■
		Função de deslizamento independente (rebatimento a 60:40)
		■
	Bancos da 3ª fila	Função de rebatimento / arrumação / inclinação
		■
Iluminação e Visibilidade	Vidros escurecidos (porta traseira, terceiro vidro lateral, porta da bagageira)	■
	Faróis LED com regulação automática	–
	Faróis de halogéneo com regulação manual	■
	Lava-faróis (do tipo pop-up)	–
	Limpa pára-brisas com lâminas planas e sistema de lavagem (2 velocidades / intermitente variável)	■
	Limpa-vidros traseiro intermitente com lavagem	■
	Desembaciador do vidro da porta da bagageira	■
	Faróis traseiros LED	■
	Faróis de nevoeiro (lado do condutor)	■

A palavra e os logótipos Bluetooth® são marcas registadas detidas pela Bluetooth SIG, Inc. e qualquer utilização dessas marcas pela MITSUBISHI MOTORS CORPORATION é efetuada sob licença.

AVISO

- As pessoas que utilizam pacemakers implantáveis ou desfibriladores automáticos implantáveis devem manter-se afastadas do sistema de arranque sem chave.
- As ondas eletromagnéticas utilizadas no sistema de arranque sem chave podem afetar o funcionamento de pacemakers implantáveis ou de desfibriladores automáticos implantáveis.
- As pessoas que utilizem outros aparelhos médicos elétricos devem consultar o fabricante do aparelho para confirmar o efeito das ondas eletromagnéticas utilizadas pelo sistema de arranque sem chave, uma vez que as mesmas podem afetar o seu funcionamento.

